

BESCHREIBUNG:

Diese bogenförmigen, verschiebbaren Überdachungen für Swimmingpools, erzeugt aus Polycarbonatplatten (UV FILTER und Ausführung NO DROP verhindern das Ein- und Austreten von Wasser) und Aluminiumprofile (AlMgSi - Aufmachung der Oberflächenkonstruktion ELOX Silber), sind zum Abdecken von Swimmingpools im Garten bestimmt.

Außenbreite (B)	Innenbreite (A)	Länge der Überdachung (E)	Höhe der Überdachung (V)	Anzahl der Module	Aufmachung der Oberflächenkonstruktion
470 cm	428 cm	852 cm	155 cm	4	ELOX SILBERN

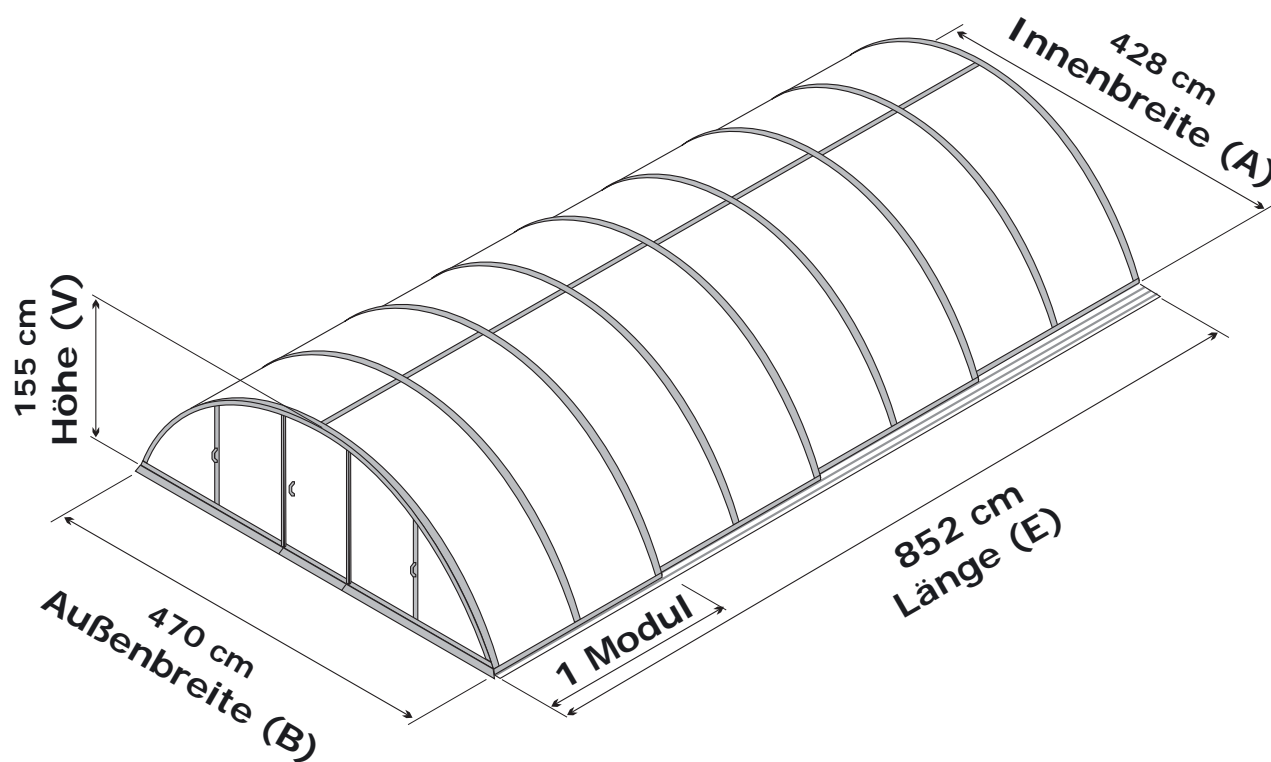

SPITZENQUALITÄT ZUM ABDECKEN IHRES SWIMMINGPOOLS!



Made in EU
PATENTSCHUTZ

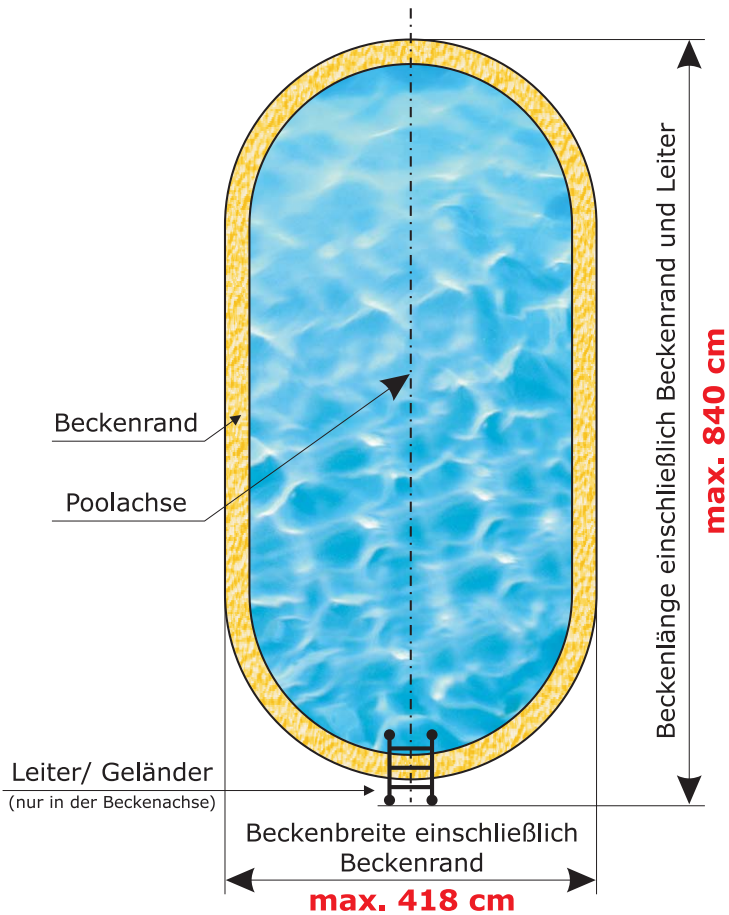

Maximale Beckenbreite einschließlich Beckenrand:

a) bei Randhöhe bis 1 cm

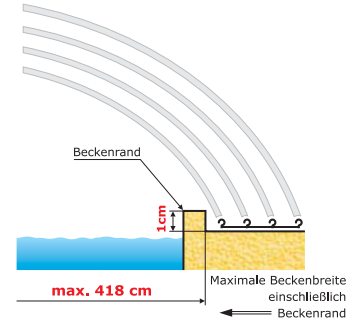

b) bei Randhöhe bis 3 cm

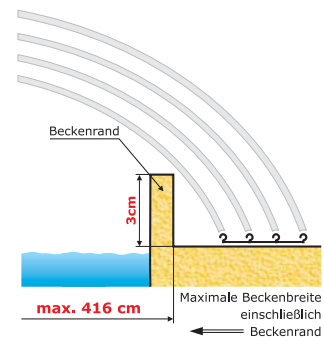

c) bei Randhöhe bis 8cm

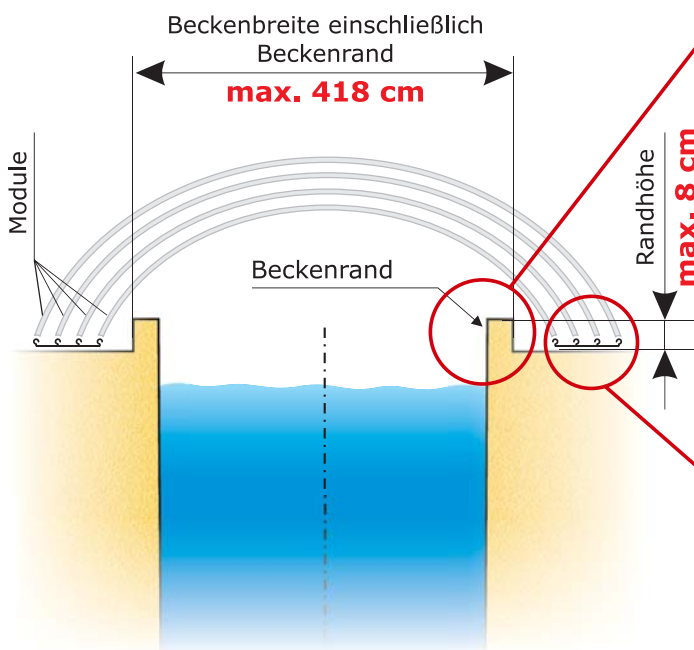
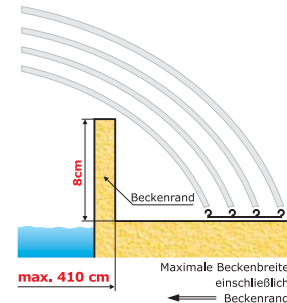

Spezifizierung des Fundaments:

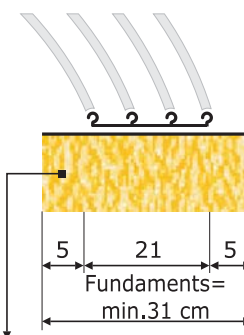

gerades, zusammenhängendes
betoniertes Fundament 15 - 30 cm Tiefe

ACHTUNG! DER HERSTELLER EMPFIEHLT EIN GENAUES NACHMESSEN DER POOLMAßE!

Verschiedene Varianten bei den Ausmaßen

Außenbreite (B)	Innenbreite (A)	Länge der Überdachung (E)	Höhe der Überdachung (V)	Anzahl der Module	Aufmachung der Oberflächenkonstruktion
360 cm	332 cm	641 cm	105 cm	3	ELOX SILBERN

Typ A

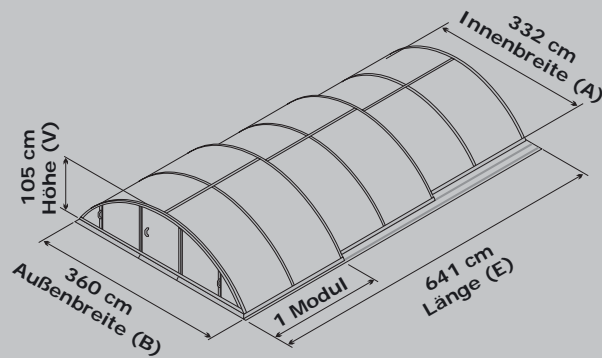

Außenbreite (B)	Innenbreite (A)	Länge der Überdachung (E)	Höhe der Überdachung (V)	Anzahl der Module	Aufmachung der Oberflächenkonstruktion
470 cm	428 cm	852 cm	155 cm	4	ELOX SILBERN

Typ B

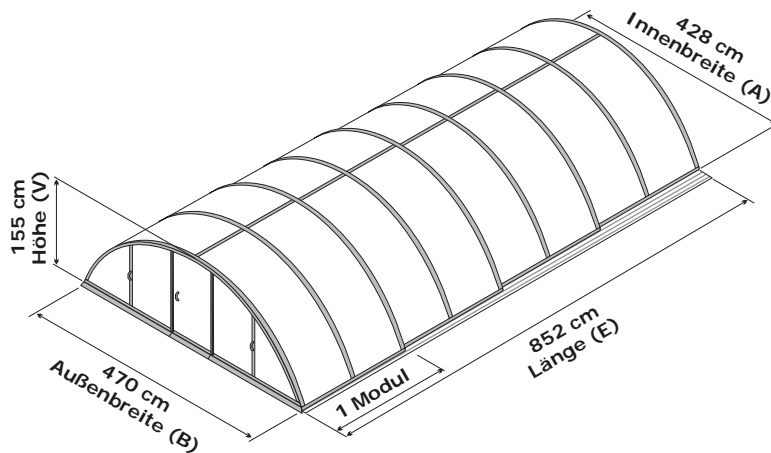

Außenbreite (B)	Innenbreite (A)	Länge der Überdachung (E)	Höhe der Überdachung (V)	Anzahl der Module	Aufmachung der Oberflächenkonstruktion
570 cm	514 cm	1063 cm	185 cm	5	ELOX SILBERN

Typ C

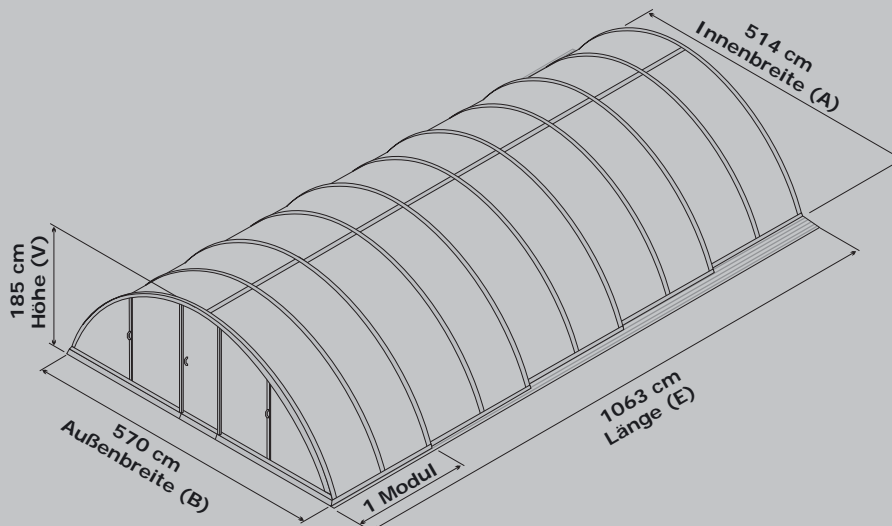



Hinweise für den Benutzer

1)

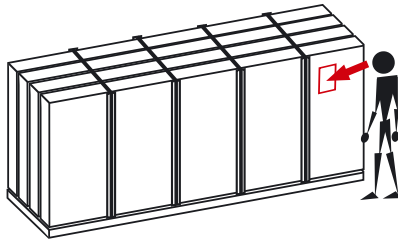

GEHEN SIE GENAU NACH DEN ANWEISUNGEN AUF DER VERPACKUNG VOR!

2)

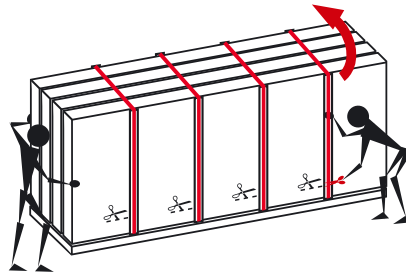

DIE VERPACKTE WARE KANN FÜR DEN TRANSPORT AUCH IN EINZELNE KLEINERE KISTEN VERPACKT WERDEN.

3)

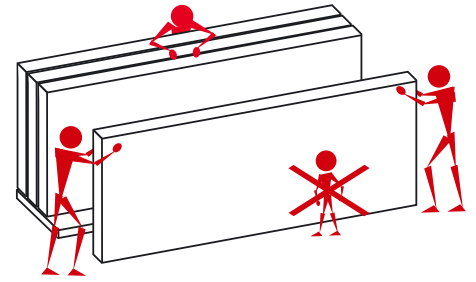

DAS AUSPACKEN DER KONSTRUKTION SOLLTE VON MINDESTENS 3 PERSONEN VORGENOMMEN WERDEN UND FERN VON KINDERN AUSPACKEN - GEFAHR VON VERLETZUNG

4)

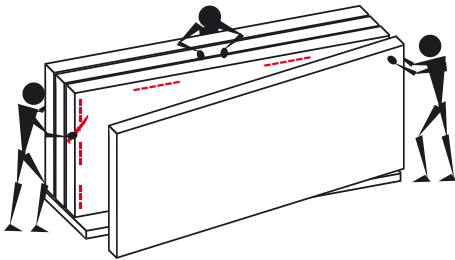

ACHTUNG, VERLETZUNGSGEFAHR! BEI DER BESEITIGUNG DER VERPACKUNG IST AUF LOCKERE KLEINTEILE WIE METALLKLAMMERN, SCHARFE KANTEN ZU ACHTEN.

5)

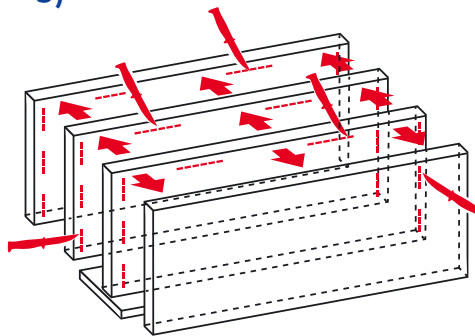

BEI DEM AUSPACKEN DER KONSTRUKTION ENTFERNEN SIE MIT MESSER DIE EINZELNEN KISTEN VONEINANDER AN DEN MARKIERTEN STELLEN, AN DENEN SIE MITEINANDER VERKLEBT WURDEN.

6)

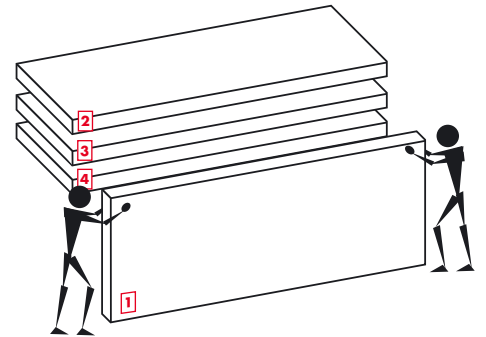

BEI DER MINIPULATION VON DEN KISTEN ACHTEN SIE AUF DIE RICHTIGE ERGREIFUNG VON PACKUNGEN (SIEHE DIE ABBILDUNG) UND AUF DEN ANSCHLIEßENDEN AUFBAU VON PACKUNGEN.

7)

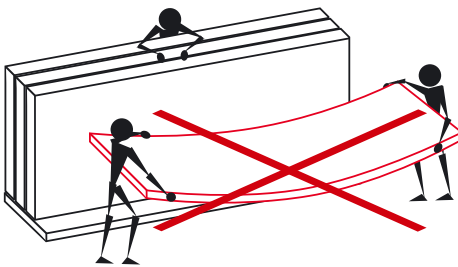

DER HERSTELLER EMPFIEHLT NICHT FOLGENDER WEISE (SIEHE ABBILDUNG 7) MIT EINZELNEN KISTEN ZU MANIPULIEREN. ES DROHT VERPACKUNGSBESCHÄDIGUNG!

8)

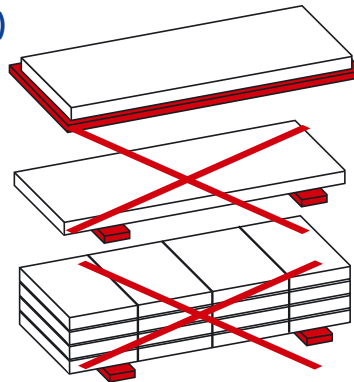

DIE EINZELNEN KISTEN KÖNNEN NUR DANN LIEGEND TRANSPORTIERT WERDEN, WENN SIE GANZFLÄCHIG AUF EINEM FESTEN UND GERADEN UNTER GRUND STEHEN UND GENÜGEND GESICHERT SIND.

9)

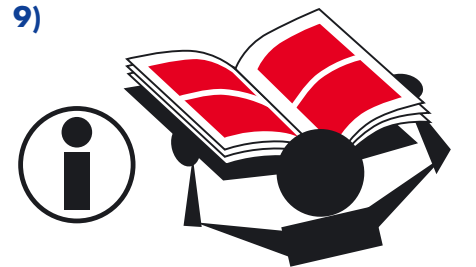

VOR DER MONTAGE DER SCHWIMMBADÜBERDACHUNG LESEN SIE SORGFÄLTIG ALLE BEIGELEGTE ANLEITUNGEN (ZUM BEDIENUNGSANLEITUNG UND SERVICEBUCH GARANTIESCHEIN, ZUR MONTAGEANLEITUNG, BETRIEB UND PFLEGE DER SCHWIMMBECKENÜBERDACHUNG) UND ALLE HANDBÜCHER. MONTAGEANLEITUNG, BETRIEB UND PFLEGE DER SCHWIMMBECKENÜBERDACHUNG BEFINDEN SICH DRINNEN IN DER MARKIERTEN KISTE - BOX NUMMER 1.

SPEZIFIZIERUNG DER VERPACKUNG:

Höhe der Verpackung	Breite der Verpackung	Länge der Verpackung	Gewicht	
			btto	ntto
195 cm	45 cm	476 cm	450 kg	315 kg