

BESCHREIBUNG:

Diese bogenförmigen, verschiebbaren Überdachungen für Swimmingpools, erzeugt aus Polycarbonatplatten (UV FILTER und Ausführung NO DROP verhindern das Ein- und Austreten von Wasser) und Aluminiumprofile (AlMgSi – Aufmachung der Oberflächenkonstruktion ELOX Silber), sind zum Abdecken von Swimmingpools im Garten bestimmt.

| Außenbreite (B) | Innenbreite (A) | Länge der Überdachung (E) | Höhe der Überdachung (V) | Anzahl der Module | Aufmachung der Oberflächenkonstruktion |
|-----------------|-----------------|---------------------------|--------------------------|-------------------|--|
| 570 cm | 514 cm | 1063 cm | 185 cm | 5 | ELOX SILBERN |

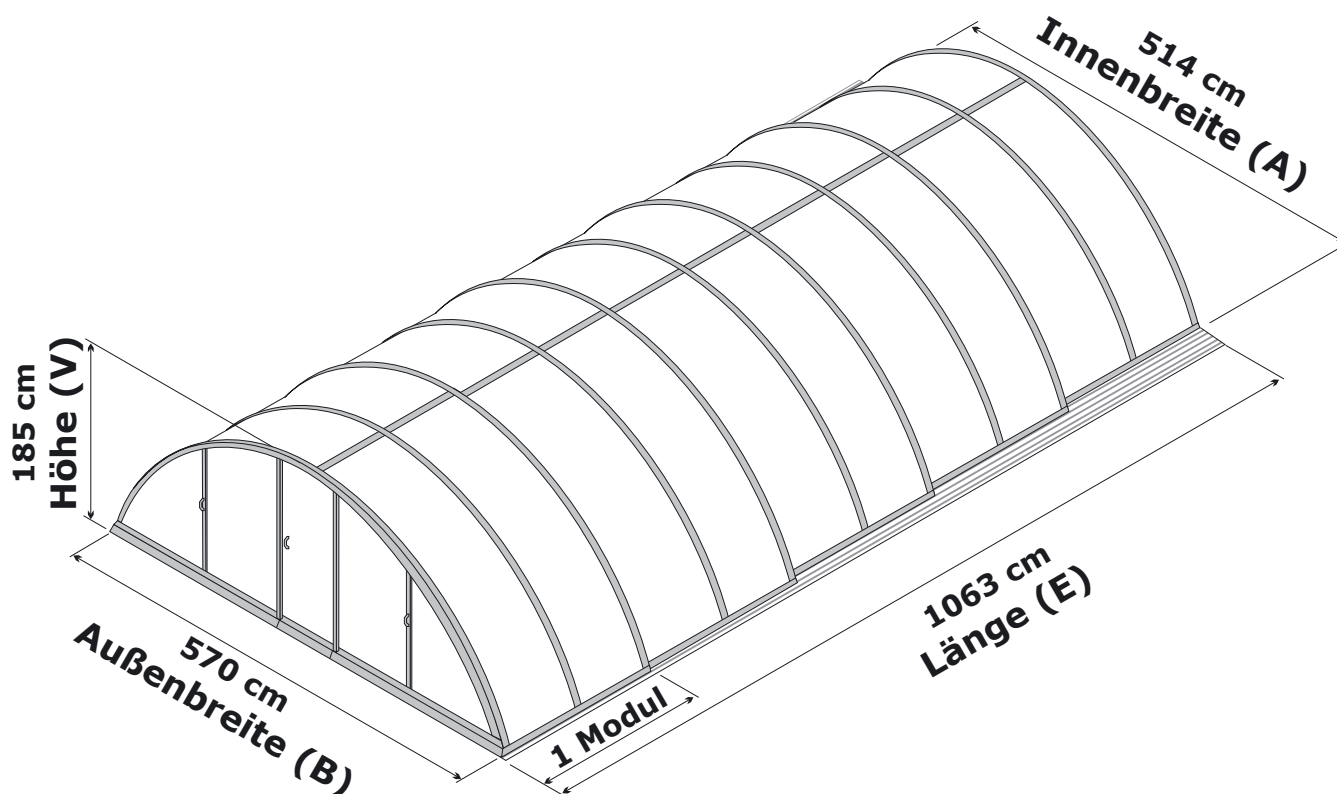

SPITZENQUALITÄT ZUM ABDECKEN IHRES SWIMMINGPOOLS!



Made in EU
PATENTSCHUTZ

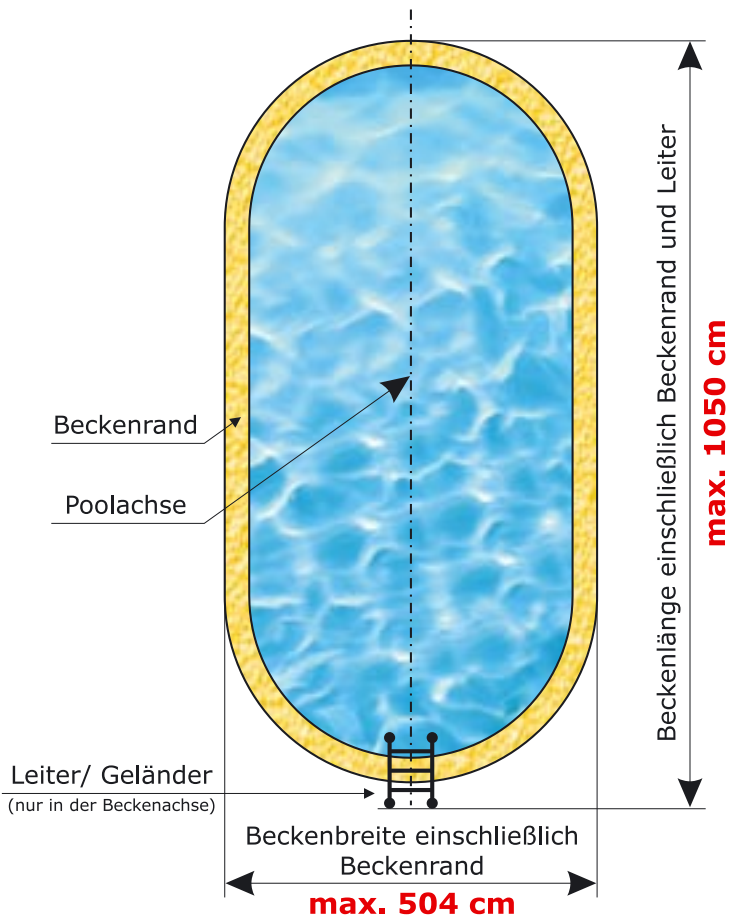

Maximale Beckenbreite einschließlich Beckenrand:

a) bei Randhöhe bis 1 cm

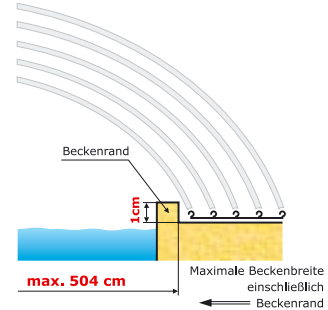

b) bei Randhöhe bis 3 cm

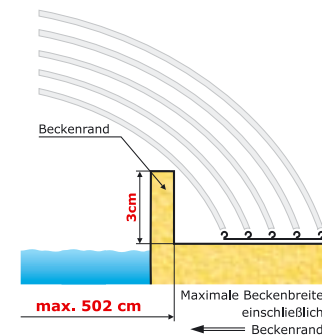

c) bei Randhöhe bis 8cm

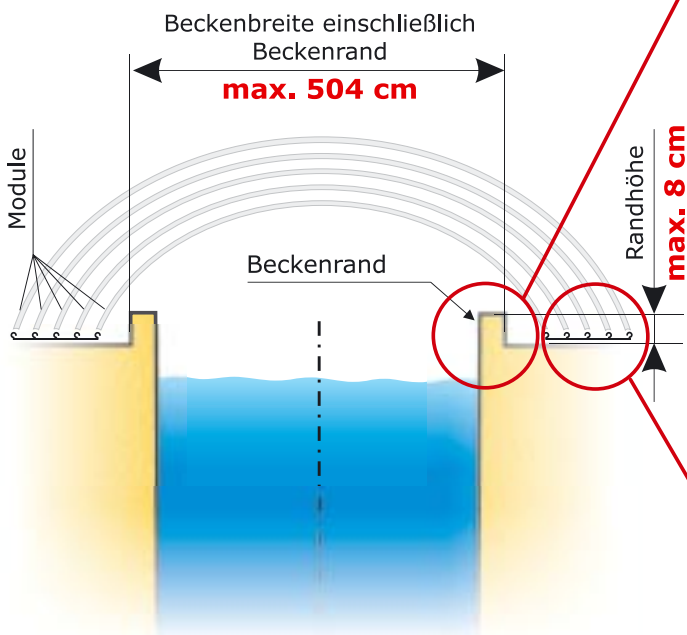
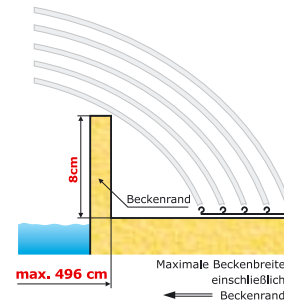

Spezifizierung des Fundaments:

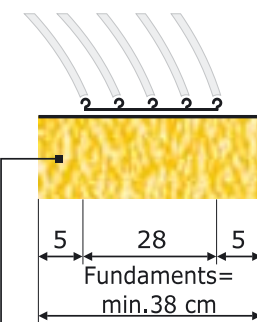

gerades, zusammenhängendes
betoniertes Fundament 15 - 30 cm Tiefe

ACHTUNG! DER HERSTELLER EMPFIEHLT EIN GENAUES NACHMESSEN DER POOLMAßE!

Verschiedene Varianten bei den Ausmaßen

| Außenbreite (B) | Innenbreite (A) | Länge der Überdachung (E) | Höhe der Überdachung (V) | Anzahl der Module | Aufmachung der Oberflächenkonstruktion |
|-----------------|-----------------|---------------------------|--------------------------|-------------------|--|
| 360 cm | 332 cm | 641 cm | 105 cm | 3 | ELOX SILBERN |

Typ A

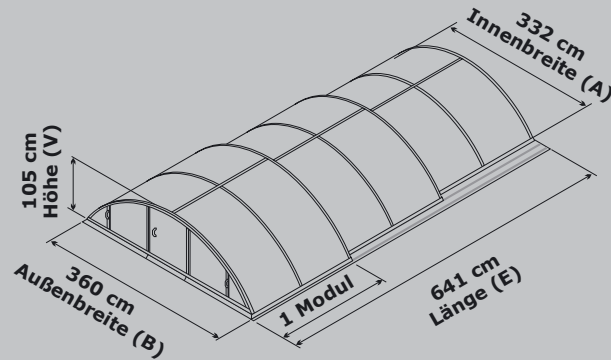

| Außenbreite (B) | Innenbreite (A) | Länge der Überdachung (E) | Höhe der Überdachung (V) | Anzahl der Module | Aufmachung der Oberflächenkonstruktion |
|-----------------|-----------------|---------------------------|--------------------------|-------------------|--|
| 470 cm | 428 cm | 852 cm | 155 cm | 4 | ELOX SILBERN |

Typ B

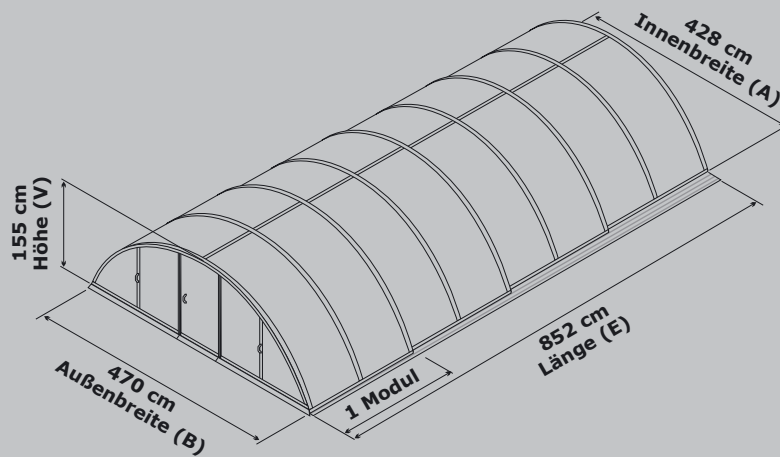

| Außenbreite (B) | Innenbreite (A) | Länge der Überdachung (E) | Höhe der Überdachung (V) | Anzahl der Module | Aufmachung der Oberflächenkonstruktion |
|-----------------|-----------------|---------------------------|--------------------------|-------------------|--|
| 570 cm | 514 cm | 1063 cm | 185 cm | 5 | ELOX SILBERN |

Typ C

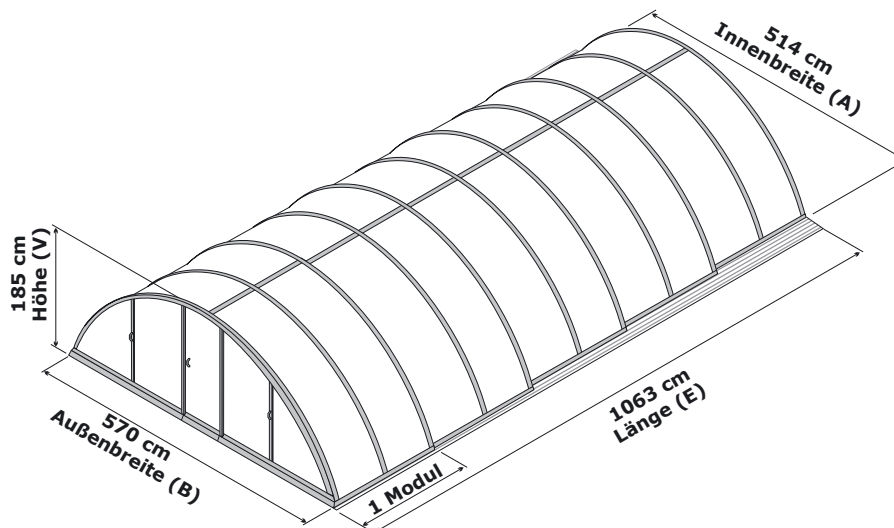



Hinweise für den Benutzer

1)

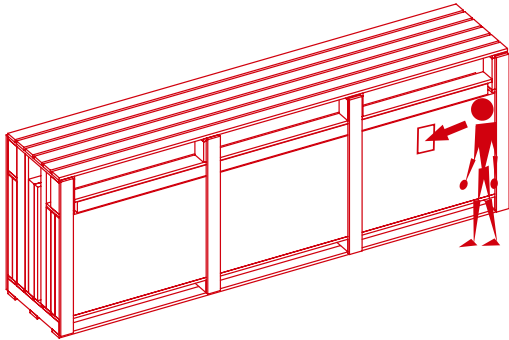

GEHEN SIE GENAU NACH DEN ANWEISUNGEN AUF DER VERPACKUNG VOR!

2)

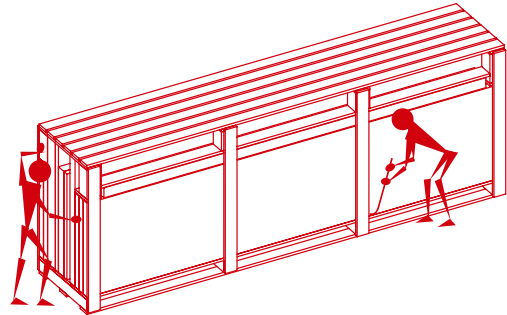

BEI DER BESEITIGUNG DES HOLZSCHUTZRAHMENS AUF ÄUßERSTE VORSICHT ACHTEN!

3)

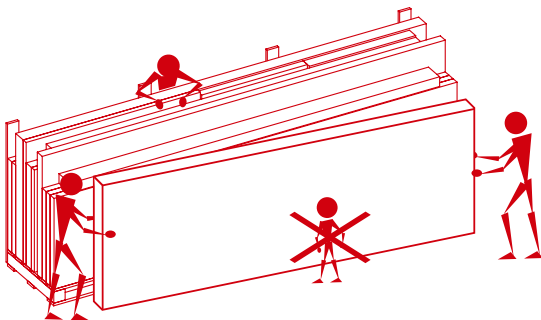

DAS AUSPACKEN DER KONSTRUKTION SOLLTE VON MINDESTENS 3 PERSONEN VORGENOMMEN WERDEN UND FERN VON KINDERN AUSPACKEN - GEFAHR VON VERLETZUNG

4)

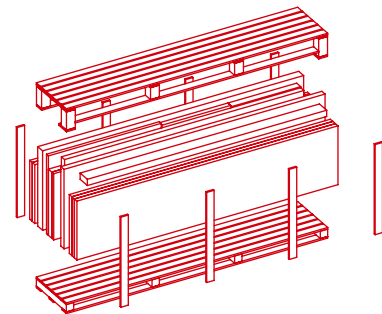

ACHTUNG, VERLETZUNGSGEFAHR! BEI DER BESEITIGUNG DER VERPACKUNG IST AUF LOCKERE KLEINTEILE WIE METALLKLAMMERN, SCHARFE KANTEN ZU ACHTEN.

5)

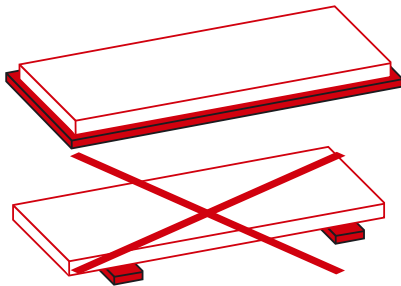

DIE EINZELNEN KISTEN KÖNNEN NUR DANN LIEGEND TRANSPORTIERT WERDEN, WENN SIE GANZFLÄCHIG AUF EINEM FESTEN UND GERADEN UNTER GRUND STEHEN UND GENÜGENG GESICHERT SIND.

6)

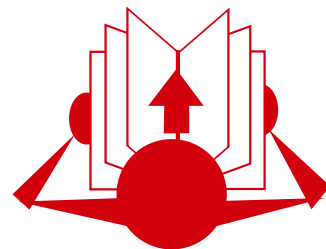

VOR DER MONTAGE DER ÜBERDACHUNG IST DIE ANLEITUNG ZUR INBETRIEBNAHME UND INSTANDHALTUNG DER KONSTRUKTION GENAUESTENS ZU LESEN (SIE BEFINDET SICH IN DER GEKENNZEICHNETEN VERPACKUNG - MODUL NR.1).

Spezifizierung der Verpackung:

| Höhe der Verpackung | Breite der Verpackung | Länge der Verpackung | Gewicht | |
|---------------------|-----------------------|----------------------|---------|--------|
| | | | btto | ntto |
| 120 cm | 80 cm | 360 cm | 800 kg | 520 kg |